

# **Fløvet i rocker-/bandemiljøerne**

**MALTHE ØLAND RIBE**  
**JUSTITSMINISTERIETS FORSKNINGSKONTOR**  
**AUGUST 2017**

ISBN: 978-87-93469-10-5

## RESUMÉ

Denne rapport omhandler en undersøgelse af gennemstrømningen af personer i rocker- og bandemiljøerne i Danmark. Formålet med undersøgelsen er at belyse stabiliteten i miljøerne, herunder antallet af nye medlemmer i forhold til antallet af ophørte. Justitsministeriets Forskningskontor har tidligere gennemført lignende undersøgelser (Klement & Kyvsgaard 2014; Pedersen & Ribe 2016). Det bemærkes, at antal og gennemstrømning af medlemmer i rocker- og bandemiljøerne ikke nødvendigvis siger noget om konfliktniveauet.

Undersøgelsen er baseret på oplysninger om personer, der er eller har været registreret som rockere eller bandemedlemmer i Politiets Efterforskningsstøtte Database (PED). Forskningskontoret har modtaget disse oplysninger på fem tidspunkter fra juni 2009 til januar 2015. I efteråret 2015 er der modtaget oplysninger tre gange og fra og med januar 2016 er oplysningerne modtaget månedligt.

I undersøgelsen indgår de personer, der i mindst ét af udtrækkene fra juni 2009 til januar 2017 var registreret som tilknyttet en rocker- eller bandegruppering.

Overordnet viser undersøgelsen, at der er en meget stor gennemstrømning af medlemmer i rocker- og bandemiljøerne. Af de rockere og bandemedlemmer, der var registreret i juni 2009, er det godt en fjerdedel, der fortsat var registreret ved udgangen af 2016. Det drejer sig om 7 pct. af de personer, der oprindeligt var registreret som bandemedlemmer, og 38 pct. af dem, der var registreret som rockere.

Undersøgelsen viser desuden:

- At i alt 3.593 personer har været registreret som rocker- eller bandemedlem i den undersøgte periode.
- At 2.336 personer, svarende til 65 pct. af de 3.593 personer, ikke længere var registreret ved udgangen af 2016.
- At 2.447 personer, svarende til 68 pct. af de 3.593 personer, ikke var registreret i 2009, men er kommet til undervejs. Heraf er 1.504 personer ikke længere registreret.
- At kun 268 af de 3.593 personer har været registreret kontinuert som rocker eller bandemedlem i hele den undersøgte periode. Yderligere 46 personer, der var registreret i juni 2009, er fortsat registreret, men har midlertidigt forladt miljøerne eller skiftet gruppering i perioden.
- At det 247 gange i undersøgelsesperioden er sket, at en rocker eller et bandemedlem skifter gruppering, uden at vedkommende forinden er ophørt med at være registreret. Det er hyppigst personer, der er startet som bandemedlemmer, som skifter mellem grupperinger.
- At der ved udgangen af 2016 er registreret godt 1.257 personer med tilknytning til rocker-/bandemiljøerne, hvilket er det laveste opgjorte antal siden juni 2009.

- At der i 2016 for rockernes vedkommende gennemsnitligt foretages omtrent én registrering og én afregistrering hver anden dag. Dette er mindre end, hvad der var tilfældet fra august til december 2015. For bandemedlemmerne afregistreres i 2016 i gennemsnit dagligt én person, mens der gennemsnitligt foretages cirka 0,7 registreringer pr. dag. Dette er markant højere end det, der var tilfældet fra august til december 2015.
- At Hells Angels og Bandidos er de største rockergrupper, men at der er sket en udvikling i retning af, at flere og flere rockere tilhører klubber, der ikke har direkte tilknytning til disse to grupperinger.
- At rockerne i gennemsnit var knap 30 år, da de blev registreret i PED, mens bandemedlemmerne var godt seks år yngre. Der er ikke umiddelbart tegn på en udvikling i retning af, at de nyrekrutterede er blevet hverken yngre eller ældre.
- At de, der har forladt rocker-/bandemiljøerne i 2016, i gennemsnit har været medlem i knap tre år.
- At de, der ophørte med at være registrerede i 2016, havde været registreret i relativt kort tid sammenlignet med de, der ophørte med at være registrerede i 2015. Forskellen er kraftigere for bandemedlemmer end for rockere. Forskellen kan dog i et vist omfang skyldes, at Forskningskontoret har modtaget data med kortere mellemrum i 2016 end i 2015, og at ophørstidspunktet derfor kan bestemmes mere præcist.
- At de rockere, der var registreret ved udgangen af 2016, gennemsnitligt havde været registreret længere end de, der var registreret i august 2015. Det omvendte gør sig gældende for bandemedlemmerne, der nu gennemsnitligt har været registreret i kortere tid, end tilfældet var tidligere.
- At det blandt rockerne er dem, der i en relativ ung alder er kommet ind i miljøet, som først forlader det, mens det i banderne er dem, der i en relativt sen alder bliver medlemmer, som forlader miljøet først.
- At langt de fleste af dem, der er ophørt med at være rocker eller bandemedlem, har forladt miljøerne permanent. Det er således kun 227 af de 2.516 personer, der på et tidspunkt er ophørt med at være registreret som rocker eller bandemedlem, som senere er blevet registreret igen. Rockerne vender typisk tilbage til samme gruppering, mens det kun er tilfældet for en tredjedel af bandemedlemmerne, der i stedet bliver medlemmer af andre bander eller af rockergrupper.

## INDHOLD

Resumé.....	2
1. Indledning.....	5
1.1. Undersøgelsesmateriale .....	5
2. Analyse.....	8
2.1. Udviklingen i antal rockere og bandemedlemmer.....	8
2.2. Tidspunkt for tilgang af rockere og bandemedlemmer.....	10
2.3. Alder ved registrerings- og målingstidspunkt.....	12
2.4. Varighed af registrerede forløb.....	15
2.5. Genregistrerede rockere og bandemedlemmer .....	20
2.6. Skift mellem rocker- og bandegrupperinger .....	21
2.7. Flowet i rocker- og bandemiljøerne.....	22
2.8. Flowet i rocker- og bandemiljøerne for personer registreret i 2009 .....	25
2.9. Aktive og ophørte forløb som rockere og bandemedlemmer .....	28
Litteratur.....	30

## 1. INDLEDNING

Den almene debat om rockere og bander i Danmark efterlader ofte et indtryk af, at der er en høj grad af stabilitet i medlemskabet. Det er således ikke en sjælden opfattelse, at når en person først er blevet medlem af en kriminel rocker- eller bande-gruppering, så er det et medlemskab for livet. Det er dog en opfattelse, der ligger langt fra det billede, denne undersøgelse giver. I 2014 og 2016 gennemførte Justitsministeriets Forskningskontor undersøgelser af gennemstrømningen af personer i rocker- og bandemiljøerne på baggrund af oplysninger om de personer, politiet havde registreret som rockere og bandemedlemmer i perioden siden juni 2009. Af undersøgelse-nes resultater fremgår, at der var en meget stor gennemstrømning af personer i rocker- og bandemiljøerne i den undersøgte periode (Klement & Kyvsgaard 2014; Pedersen & Ribe 2016).

Denne undersøgelse beskriver udviklingen indtil 1. januar 2017, hvilket i rapporten også omtales som til og med udgangen af 2016. Formålet med undersøgelsen er fortsat at se på gennemstrømningen – flowet – af personer i rocker- og bandemiljøerne, herunder udviklingen i antallet af nye medlemmer i forhold til ophørte. Der vil blive set separat på personer, der har været registreret som rockere eller bandemedlemmer i flere omgange, og på personer, der skifter mellem grupperinger. Desuden vil resultaterne fra 2016 blive sammenlignet med resultaterne fra tidligere år for at belyse, om der sker forandringer i rocker-/bandemiljøet. Dette er muligt, fordi Forskningskontoret i dag har oplysninger om registrerede rockere og bandemedlemmer over en længere periode, og idet oplysningerne på det seneste er modtaget med kortere mellemrum.

Forskningskontoret har tidligere gennemført en række andre undersøgelser om risikofaktorer for rocker-/bandemedlemskab, tidlig identifikation, kriminalitetsmønstre, rekruttering og exitindsatser. Der henvises til (Klement et al. 2010; Pedersen & Lindstad 2011; Lindstad 2012; Klement & Pedersen 2013; Pedersen 2014b; 2014a; 2015; 2016; Klement 2016a; 2016b).

### 1.1. Undersøgelsesmateriale

Datamaterialet til undersøgelsen består af oplysninger fra Politiets Efterforskningsstøtte Database (PED) om personer, der er registreret som enten rockere eller bandemedlemmer. Tidligere var det Rigspolitiets Nationale Efterforskningscenter (NEC), der registrerede disse personer på baggrund af efterforskning og indberetninger fra politikredsene, men i dag sker registreringen lokalt i kredsene.

Rigspolitiet definerer kriminelle rocker-/bandegrupperinger som *organiserede grupper, der udover alvorlig kriminalitet*, dvs. personfarlig kriminalitet og narkotikakriminalitet. Medlemskab af en rockerklub er tilstrækkeligt til at blive registreret i PED, da det antages, at en person for at blive medlem har begået alvorlig kriminalitet, uden at vedkommende nødvendigvis er dømt herfor. For personer med relation til bandemiljøer skal det dokumenteres, at de er i kontakt med etablerede bander, og de skal som minimum være mistænkt for alvorlig kriminalitet for at blive registreret. At blive

registreret i PED kræver således ikke nødvendigvis, at personerne er sigtet eller dømt for kriminalitet.

PED-oplysningerne kvalitetssikres og valideres løbende. Det betyder, at en person slettes fra PED, når det vurderes, at vedkommende ikke længere er involveret i rocker-/bandemiljøerne.

Forskningskontoret har modtaget oplysninger fra PED om aktuelle rockere og bandemedlemmer i juni 2009, oktober 2012, oktober 2013, november 2014 samt i januar, august, september og november 2015. Siden januar 2016 er oplysningerne modtaget månedligt. Undersøgelsen angår personer, der er eller har været anset for aktive i miljøerne på mindst ét af disse tidspunkter fra juni 2009 til januar 2017. Det drejer sig om 3.593 personer.

Størstedelen af analyserne i denne rapport vedrører personers *forløb* som rockere eller bandemedlemmer. Et forløb forstås som en periode, hvor en person kontinuert er registreret som tilhørende en rocker- eller bandegruppering. Dette betyder, at de samme personer kan indgå i undersøgelsen i flere forløb, hvilket særligt belyses i afsnit 2.5 og 2.6. Undersøgelsen omhandler således 3.834 forløb. Årsagen til, at de fleste af analyserne vedrører forløb frem for personer, er, at personer, der skifter tilhørsforhold fra ét forløb til et andet, ikke vil være til at kategorisere entydigt som henholdsvis rockere eller bandemedlemmer. Det beskrives ved de enkelte analyser, hvorvidt de vedrører forløb eller personer.

Der vil være forløb, hvor personer har været registreret som rockere eller bandemedlemmer i den undersøgte periode, som ikke indgår i analyserne. Dette skyldes, at der særligt i begyndelsen af perioden var langt mellem dataudtrækkene. Et ukendt antal forløb kan således være påbegyndt og afsluttet mellem to udtræk, hvorved de ikke figurerer i materialet til undersøgelsen. Fra og med 2016 vil dette bortfald dog være minimalt, idet der anvendes månedlige dataudtræk.

I alt 17 forløb mangler en dato for, hvornår de blev oprettet i PED. Herudover er 226 forløb registreret med en forkert dato. Dette skyldes, at Rigspolitiet i juli 2001 fik et nyt registreringssystem. Registreringsdatoerne fra det tidligere system blev mistet ved overgangen mellem systemer, hvilket medførte, at den reelle registreringsdato for forløb, der var påbegyndt før 2001, ikke er tilgængelig. Tidligere analyser har fokuseret på, om personerne, der optræder i datamaterialet, og som var registreret inden juli 2001, udgør en særlig gruppe af rockere og bandemedlemmer. Det har vist sig, at personerne i gruppen både er ældre og betydeligt mere kriminelt belastede end de øvrige rockere og bandemedlemmer (Klement et al. 2010). De sager, der mangler eller har en fejlagtig registreringsdato, angår oftest medlemmer af rockergrupperingerne og vedrører særligt de registrerede i begyndelsen af observationsperioden. I de analyser, der forudsætter et præcist registreringstidspunkt, er forløb uden eller med en forkert registreringsdato udeladt.

I rapporten skelnes mellem rockere og bandemedlemmer, fordi denne skelnen har vist sig at være konstruktiv analytisk, og fordi der er væsentlige forskelle mellem grupperingerne (Klement et al.

2010; Klement & Kyvsgaard 2014; Klement & Pedersen 2013). Det skal dog understreges, at opdelingen mellem rocker- og bandegrupperinger ikke bygger på en antagelse om, at der er tale om fundamentalt forskellige typer af organisationer. I denne sammenhæng bør det nævnes, at det er uklart, om de registrerede rockere og bandemedlemmer kan sammenlignes i den udstrækning, de bliver i undersøgelsen. Dette skyldes, at vilkårene for registrering er forskellig for de to grupper i og med, at den tydelighed, der er omkring medlemskab af en rockergruppering, ikke i ligeså høj grad gør sig gældende for bandemedlemmerne. Dertil kommer, at politiet har ændret registreringspraksis i løbet af den undersøgte periode, idet registreringen som nævnt er overgået til politiet lokalt, hvilket kan have betydning for sammenligningerne over tid. Endeligt kan ændringer i lovgivningen betyde, at rockere og bandemedlemmer er mindre tilbøjelige til offentligt at markere sig som medlemmer, idet medlemskabet kan få retslige konsekvenser. Dette kan betyde, at det bliver sværere at afgøre, hvem der er medlem af en bestemt gruppering.

I denne sammenhæng bør det bemærkes, at antallet af personer registreret i PED ikke kan betragtes som en entydig indikator for omfanget af personer i grupperingerne, da grundlaget for politiets monitorering af personer med tilknytning til rocker- og bandemiljøerne udgøres af en række forskellige faktorer (Rigspolitiet 2017). Generelt må undersøgelsens materiale dog anses for at være af ganske høj kvalitet.

## 2. ANALYSE

### 2.1. Udviklingen i antal rockere og bandemedlemmer

Af figur 1 fremgår udviklingen i antallet af rockere og bandemedlemmer over tid. Ud over de oplysninger, Forskningskontoret har modtaget, er figuren baseret på oplysninger fra Rigspolitiets rapporter om rockere og bandemedlemmer (Rigspolitiet 2009; 2012; 2013; 2014; 2010). Samlet giver oplysningerne et mere fuldstændigt billede af udviklingen i antallet af rockere og bandemedlemmer. Oplysningerne fra de to kilder vurderes fuldt ud sammenlignelige, da de alle stammer fra PED.

Figur 1. Antal rockere og bandemedlemmer registreret i PED, december 2008 til januar 2017.

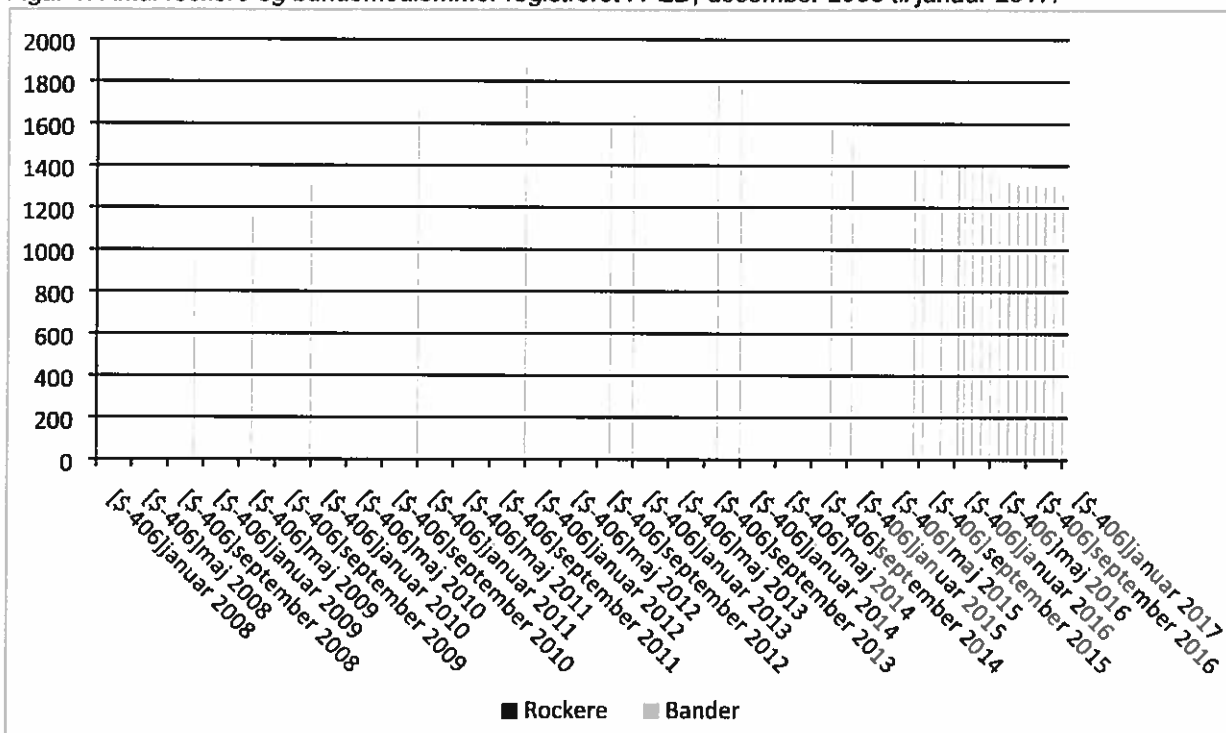

Figuren viser en kraftig stigning i antallet af registrerede rockere og bandemedlemmer fra december 2008 til januar 2012. De følgende to år fluktuerer udviklingen i antal personer med tilknytning til rocker-/bandemiljøerne, hvorefter der ses en tendens til faldende medlemstal.

Det er ikke muligt at undersøge de udsving, der har været i antallet af rockere og bandemedlemmer mellem udtrækstidspunkterne. Der vil derfor som nævnt være forløb som medlemmer af en rocker- eller bandegruppering, der indledes og afsluttes i en periode mellem to udtrækstidspunkter, og som derfor ikke indgår i datamaterialet. Der kan endvidere være personer, som har forsøgt at forlade deres gruppering og/eller kortvarigt har gjort det, men er vendt tilbage inden, politiet har fjernet deres registrering i PED.



Det nøjagtige antal registrerede rockere og bandemedlemmer ved hvert udtræk fremgår af tabel 1. Senest, 1. januar 2017, var der registreret i alt 1.257 personer med tilknytning til rocker-/bandemiljøerne, hvilket er 136 færre personer end på samme tidspunkt året før og det laveste antal siden juni 2009. Heraf er 70 pct. rockere og 30 pct. bandemedlemmer. Hermed udgør rockerne ved udgangen af 2016 en lidt større andel af de registrerede end set ved de tidligere måletidspunkter. Udviklingen skyldes, at faldet i antallet af registrerede bandemedlemmer er større end faldet i antallet af registrerede rockere.

Tabel 1. Antal rockere og bandemedlemmer registreret i PED, december 2008 til januar 2017.

Tidspunkt	Rockere		Bandemedlemmer		I alt
	Antal	Andel	Antal	Andel	
December 2008*	585	62 %	359	38 %	944
Juni 2009	754	66 %	392	34 %	1.146
Januar 2010*	851	65 %	454	35 %	1.305
Januar 2011*	1.123	67 %	542	33 %	1.665
Januar 2012*	1.250	67 %	613	33 %	1.863
Oktober 2012	1.087	68 %	522	32 %	1.609
Januar 2013*	1.083	66 %	552	34 %	1.635
Oktober 2013	1.132	64 %	643	36 %	1.775
Januar 2014*	1.105	63 %	654	37 %	1.759
November 2014	1.039	66 %	525	33 %	1.575
Januar 2015	1.009	66 %	511	34 %	1.520
August 2015	944	67 %	473	33 %	1.417
September 2015	949	67 %	479	34 %	1.428
November 2015	932	66 %	483	34 %	1.415
Januar 2016	906	65 %	487	35 %	1.393 <sup>1</sup>
Februar 2016	902	65 %	492	35 %	1.394
Marts 2016	907	65 %	490	35 %	1.397
April 2016	902	65 %	494	35 %	1.396
Maj 2016	900	64 %	498	36 %	1.398
Juni 2016	889	66 %	455	34 %	1.344
Juli 2016	876	67 %	438	33 %	1.314
August 2016	875	67 %	431	33 %	1.306
September 2016	893	69 %	405	31 %	1.298
Oktober 2016	897	69 %	403	31 %	1.300
November 2016	913	70 %	383	30 %	1.296
December 2016	900	69 %	400	31 %	1.300
Januar 2017	882	70 %	375	30 %	1.257

\*Oplysningerne stammer fra Rigspolitiets rapporter om rockere og bander (2009, 2010, 2012, 2013, 2014).

Registreringerne angår i alt 3.593 personer. Idet der optræder 1.146 personer i det første dataudtræk, som Justitsministeriets Forskningskontor modtog i juni 2009, er 2.447 personer kommet til efter

<sup>1</sup> I Rigspolitiets rapporter om rockere og bandemedlemmer beskrives, at der i januar 2016 var 1.376 monitorerede personer med tilknytning til rocker-/bandemiljøet (Rigspolitiet 2016). Forskellen mellem dette tal og det, der rapporteres i tabellen ovenfor, skyldes antageligt, at de to tal er trukket fra PED-registeret på forskellige datoer i januar 2016.

denne dato. Da der indgår 1.257 personer i PED-registeret ved udgangen af 2016, er det således 2.336 personer, der har været registreret på mindst ét tidspunkt, men har forladt miljøerne inden 1. januar 2017. I alt har 2.516 personer dog forladt miljøerne på mindst ét tidspunkt, idet en mindre andel af de, der forlader en gruppering, registreres på ny, jf. afsnit 2.5 og 2.6.

Rockerne består hovedsageligt af Hells Angels MC og Bandidos MC inklusive deres *puppet clubs* og støttegrupper. En puppet club har en særlig tæt tilknytning til et fuldgyldigt chapter, mens en støttegruppe ikke er ligeså tæt knyttet dertil. AK81 er puppet club til Hells Angels MC. Bandidos MC's puppet clubs er primært organiseret i grupperingen X-Team. I hele undersøgelsesperioden er der omtrent lige mange registrerede personer med tilknytning til henholdsvis Hells Angels og Bandidos, når puppet clubs og støttegrupper medregnes.

Der er dog sket en udvikling i retning af, at flere og flere rockere tilhører klubber, der ikke har en direkte tilknytning til hverken Hells Angels eller Bandidos. Første gang Forskningskontoret modtog oplysninger fra PED i 2009, var det 5 pct. af rockerne, der tilhørte andre grupper end Hells Angels og Bandidos, mens det ved udgangen af 2016 var 14 pct. Disse rockergrupperinger omfatter ved udgangen af 2016 Gremium MC, No Surrender MC, Satudarah MC samt sidstnævntes støttegruppe Saudarah. Der er her tale om grupper, der er grundlagt i henholdsvis Tyskland og Holland.<sup>2</sup> Blandt knapt 130 personer, der ved udgangen af 2016 var medlemmer af én af disse 'øvrige' rockergrupper, har omtrent halvdelen tidligere været medlemmer af andre rocker- eller bandegrupperinger.

Modsat rockerne er bandemedlemmerne fordelt i et større antal grupperinger, hvoraf nogle er meget små, andre er ophørt med at eksistere, og nye er kommet til. Mange af bandegrupperingerne er knyttet til lokalområder, først og fremmest i landets større byer. Ved udgangen af 2016 var LTF (Loyal to Familia) og Black Army de største bandegrupperinger, men der eksisterer fortsat andre, mindre grupperinger, ligesom der også i 2016 er opstået nye bander. Det relativt store fald i antallet af registrerede bandemedlemmer i 2016 skal ses i kontekst af, at en række grupperinger nedlægges.

## **2.2. Tidspunkt for tilgang af rockere og bandemedlemmer**

Der er en del variation i, hvornår nye forløb som henholdsvis rockere og bandemedlemmer er blevet registreret i PED. Dette forhold er illustreret i figur 2, hvor antallet af nye registreringer er angivet månedsvist fra januar 2008 til januar 2017. Den samme person kan optræde flere gange, hvis vedkommende efter tidligere at have været registreret og slettet på ny bliver registreret som aktiv i et rocker-/bandemiljø.

---

<sup>2</sup> Gruppen UTF (United Tribuns Forever), der er en tysk rockergruppe, fandtes også tidligere i Danmark. Gruppen lignede på mange måder de danske rockergrupperinger, men blev af Rigspolitiet registreret som en bande, og den er derfor kategoriseret som bande i undersøgelsen. Herudover har den amerikanske rockergruppe Outlaws en række chapters i Sverige, der tidligere har haft enkelte danske medlemmer registreret, ligesom der fra 2013 til 2014 eksisterede en rockergruppe ved navn Westside Nation, som var en udbrydergruppe fra Bandidos.

Figur 2: Antal PED-registreringer af nytilkomne rockere og bandemedlemmer, januar 2008 til december 2016.

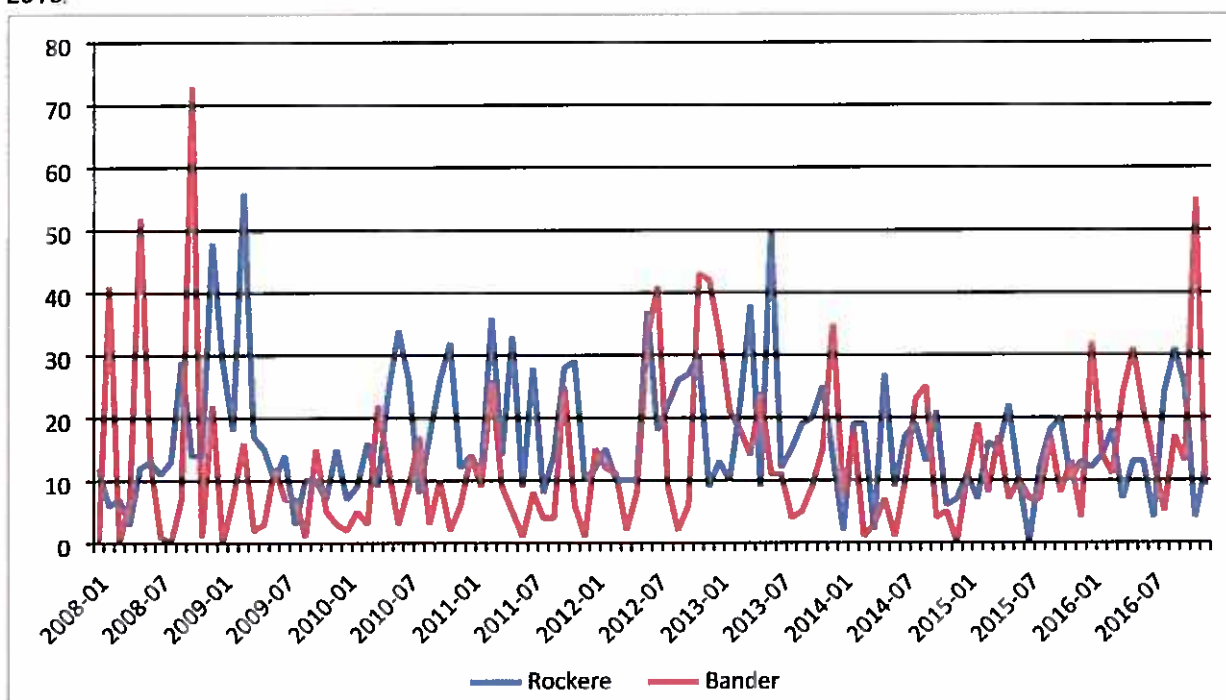

N=3.207, figuren er eksklusiv forløb med en manglende PED-dato

Samlet set har der især været en stor tilgang af registrerede fra januar 2008 til marts 2009 og fra juni 2012 til december 2013 samt for bandernes vedkommende i hele 2016. En af forklaringerne på den store tilgang af registrerede i den første periode er antageligt, at AK81 formelt blev dannet i november 2007, hvorefter dele af bandemiljøet reagerede med ekspansion. Blandt bandegrupperingerne er der således nogle, der fik registreret mange nye medlemmer i samme periode og i en tid derefter. Dette gælder først og fremmest grupperinger, der har et tilhørsforhold til Storkøbenhavn, hvor også AK81 i denne periode var stærkt repræsenteret. I forlængelse heraf sås også, at nogle af disse bandegrupperinger var involveret i de voldelige konfrontationer med Hells Angels MC og AK81, der fandt sted i august 2008 (Fischer et al. 2010).<sup>3</sup>

Der ses i 2016 en relativt stor tilgang af bandemedlemmer sammenlignet med de to foregående år. Dette kan i et vist omfang skyldes, at Justitsministeriets Forskningskontor i 2016 har modtaget oplysninger hyppigere, og at der derfor kan ses flere ganske kortvarige registreringer. Niveauet i 2016 er dog også ganske højt sammenlignet med det, der ses i de sidste måneder af 2015, hvor data også er modtaget hyppigt, hvilket tyder på, at der er tale om en reel udvikling. Udviklingen skyldes kun i

<sup>3</sup> I forbindelse med den tidligere undersøgelse om flowet i rocker-/bandemiljøerne (Klement & Kyvsgaard 2014) blev det søgt testet, om det relativt store antal PED-registreringer i perioden skyldes et særligt fokus eller ændret registreringspraksis fra politiets side. Dette er sket ved at sammenligne de registrerede i denne periode med de øvrige registrerede med hensyn til andel tidligere og fortsatte rocker-/bandemedlemmer, jf. det senere, og alder ved registreringen. Analyserne tyder dog ikke på, at den store tilgang skyldes ændret praksis eller lignende fra politiets side.

ganske begrænset omfang, at medlemmer af bander, der opløses i 2016, på ny registreres som medlem af andre bander. Opløsningen af disse bander medvirker imidlertid væsentligt til, at antallet af bandemedlemmer falder i 2016, på trods af det store antal nye registreringer.

### 2.3. Alder ved registrerings- og målingstidspunkt

Af de oplysninger, der er modtaget fra politiet, fremgår datoen for personernes registrering i PED, hvilket muliggør beregning af deres alder på det tidspunkt. For samtlige registrerede er gennemsnitsalderen ved registreringen 27,1 år jf. tabel 2.<sup>4</sup> Denne alder dækker dog over væsentlige forskelle mellem rockere og bandemedlemmer, idet rockerne i gennemsnit var 29,9 år ved registreringen, mens bandemedlemmerne var godt seks år yngre, nemlig 23,3 år.

Der er også væsentlige forskelle i alderen ved registrering inden for rocker- og bandegrupperingerne. Medlemmerne af Hells Angels MC og deres støttegrupper var gennemsnitligt omkring 31 år gamle ved registrering. Dette er lidt højere end medlemmerne af Bandidos MC og deres supportere. Medlemmerne af de to grupper puppet clubs er endvidere noget yngre end de øvrige supportere. Medlemmerne af Satudarah MC er yngre end de andre rockere, idet de gennemsnitligt er godt 25 år ved registreringen. Gennemsnitsalderen på registreringstidspunktet i de to største bander, Black Army og Loyal to Familia, er knap 23 år, mens den varierer en del mellem flere af de andre, mindre bander.

Tabel 2: Gennemsnitsalderen på registreringstidspunktet for rockere og bandemedlemmer.

	Registreringsalder
<b>Alle rockere</b>	<b>29,9</b>
Hells Angels MC	31,0
Hells Angels Support og Puppet Clubs	31,6
Bandidos MC	29,5
Bandidos MC Support og Puppet Clubs	27,3
Satudarah MC	25,2
Øvrige rockere	33,9
<b>Alle bandemedlemmer</b>	<b>23,3</b>
Black Army	22,7
Loyal to Familia	22,9
Øvrige bander	23,5
<b>Alle registrerede</b>	<b>27,1</b>

N=3.591, tabellen er eksklusiv forløb med en ukorrekt eller manglende PED-dato.

Gennemsnitsalderen for nyregistrerede rockere og bandemedlemmer ændrer sig endvidere over tid, hvilket belyses i figur 3. Figuren viser, at gennemsnitsalderen for nyregistrerede rockere faldt fra 32,1 år i 2008 til 27,8 år i 2013. Dette skyldes, at en stor del af de nyregistrerede i disse år tilhører

<sup>4</sup> Personer med ukorrekt eller manglende registreringsdato i PED indgår ikke i beregningen. Personer, der i en periode har været ude af rocker-/bandemiljøerne, men er registreret igen, indgår flere gange med forskellig registreringsdato og dermed også registreringsalder.

puppet clubs. Samtidig er de, der optages i Bandidos MC og Hells Angels Support i årene fra 2010 til 2013, relativt unge i forhold til tidligere og senere. I 2014 og 2015 stiger gennemsnitsalderen for nyregistrerede rockere igen til 32,3 år, idet de, der bliver registreret som supportere i disse år, er relativt gamle. I 2016 falder gennemsnitsalderen for nyregistrerede rockere til 28,4 år, hvilket i nogen grad hænger sammen med, at en del af de nyregistrerede rockere tilhører Satudarah MC, der har forholdsvis unge medlemmer.

For bandemedlemmerne varierer alderen på registreringstidspunktet mellem 22,8 år og 24,6 år, og er højest først og sidst i observationsperioden. Udsvingene er dog ikke så kraftige, som det ses hos rockerne.

Figur 3: Gennemsnitsalderen på registreringstidspunktet for forløb som rockere og bandemedlemmer fordelt efter registreringsår. 2008-2016.

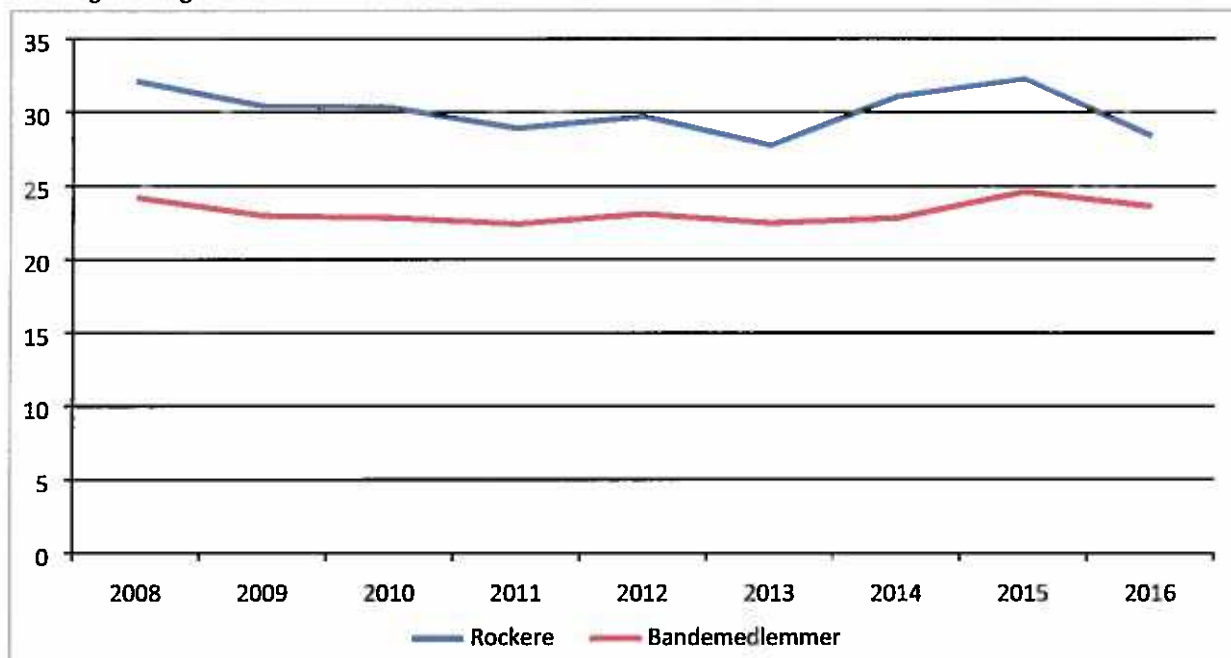

N=3.207, tabellen er eksklusiv personer med en manglende PED-dato.

Det sker, at unge under 18 år bliver registreret som rockere eller bandemedlemmer, men generelt angår medlemskab af rocker-/bandegrupperinger voksne kriminelle. Samlet set var 3 pct. (123 personer) af samtlige registrerede i undersøgelsesperioden under 18 år på registreringstidspunktet. I stort set alle tilfælde drejer det sig om medlemmer af bandegrupperinger.

Med hensyn til gennemsnitsalderen for rockere og bandemedlemmer på tidspunktet, hvor data udtrækkes af PED-registeret, er der stor variation mellem grupperne, jf. tabel 3. For rockerne ligger gennemsnitsalderen ved udgangen af 2016 på 37,5 år. Medlemmerne af Hells Angels MC er i gennemsnit mere end 41 år, hvilket er omtrent på niveau med deres støttegrupper. Medlemmerne af Bandidos er gennemsnitligt lidt yngre, men noget ældre end deres støttegruppers medlemmer. Medlemmerne af disse grupperinger er dog fortsat ældre end medlemmerne af Satudarah MC og de øvri-

ge rockergrupper, der er registreret ved udgangen af 2016, idet disse gennemsnitligt er sidst i 20'erne.

For banderne ligger gennemsnitsalderen på cirka 25 år. Vedrørende nogle af de mindre, øvrige bander er der dog en del variation, således at medlemmerne af enkelte grupper var cirka 20 år i gennemsnit ved udgangen af 2016, mens gennemsnitsalderen i andre grupper var over 30 år.

Tabel 3. Gennemsnitsalderen blandt samtlige personer, der 1. januar 2017 var registreret som rockere eller bandemedlemmer.

	Gennemsnit
<b>Alle rockere</b>	<b>37,5</b>
Hells Angels MC	41,2
Hells Angels Support og Puppet Clubs	40,5
Bandidos MC	38,2
Bandidos MC Support og Puppet Clubs	33,0
Satudarah MC	27,5
Øvrige rockere	28,9
<b>Alle bander</b>	<b>25,0</b>
Black Army	24,6
Loyal to Familia	25,3
Øvrige bander	25,0
<b>Alle registrerede</b>	<b>33,7</b>

N=1.257

Figur 4 viser udviklingen i gennemsnitsalderen på dataudtrækstidspunktet. For rockernes vedkommende er denne steget fra 34,8 år i udtrækket i juni 2009 til 37,5 år i udtrækket fra 1. januar 2017. For bandemedlemmerne har gennemsnitsalderen i det meste af perioden ligget nogenlunde stabilt omkring de 25 år. At gennemsnitsalderen for rockere er steget, skyldes primært, at der er en fast kerne af medlemmer, som har været i miljøet længe, jf. det senere.

Figur 4: Gennemsnitsalderen blandt samtlige personer, der på dataudtrækstidspunktet var registreret som rockere eller bandemedlemmer.

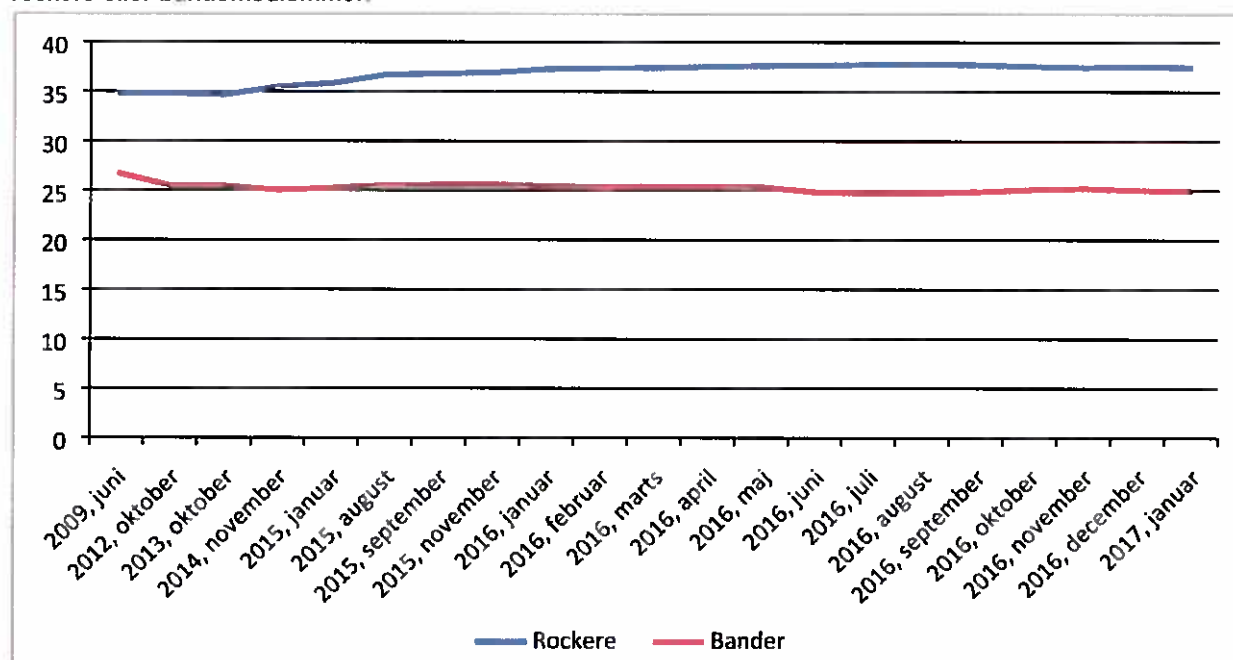

N=29.278

#### 2.4. Varighed af registrerede forløb

Der er en del variation i længden af de perioder, som henholdsvis rockere og bandemedlemmer har været registreret. Varigheden af en registrering er vigtig, idet den indikerer, hvor længe personer deltager i den kriminelle grupperings aktiviteter. Tidligere amerikansk forskning har også vist, at varigheden af et medlemskab kan være udtryk for, at personen er dybere integreret i grupperingens aktiviteter (Pyrooz et al. 2012), samt at langvarige medlemskaber af kriminelle bander medfører flere negative konsekvenser for personen senere i livet (Krohn et al. 2011).

Det er muligt at estimere varigheden af et registreringsforløb, idet datoen for, hvornår registreringen påbegyndes, fremgår af PED. Vedrørende aktive forløb kan en foreløbig varighed beregnes. Dette står i modsætning til ophørte registreringer, som udgøres af forløb, hvor en person har været registreret kontinuert på mindst et tidspunkt fra juni 2009 til december 2016, men ikke er registreret i PED ved indgangen til 2017. For disse forløb kan en endelig varighed estimeres.<sup>5</sup>

<sup>5</sup> Perioden som PED-registreret for ophørte rockere og bandemedlemmer er beregnet som forskellen mellem datoen for den oprindelige registrering på den ene side og på den anden side tidspunktet mellem den seneste dato, hvor personen optræder i PED, og datoen, hvor personen ikke optræder i PED. Da der gik relativ lang tid mellem de første fire dataudtræk, er tallene fra denne periode behæftet med stor usikkerhed. For de aktive rocker-/bandemedlemmer er perioden som PED-registreret beregnet som forskellen mellem datoen for den oprindelige registrering og datoen for det seneste udtræk. Her er der således ikke den samme usikkerhed om den foreløbige tidsperiode. Det bemærkes, at varigheden af eventuelle tidligere forløb ikke indregnes i den foreløbige varighed af et aktivt forløb.

Denne forskel betyder, at varigheder for de ophørte og aktive forløb ikke kan sammenlignes direkte, idet varighederne for de aktive medlemsforløb fortsat vil stige.

Figur 4 nedenfor viser, hvor stor en del af de ophørte forløb, der har været i henholdsvis mindre end to år, mellem to og fem år og fem år eller længere.

Figur 4: Fordelingen af varighed af PED-registreringer fordelt på ophørte rockere og bandemedlemmer

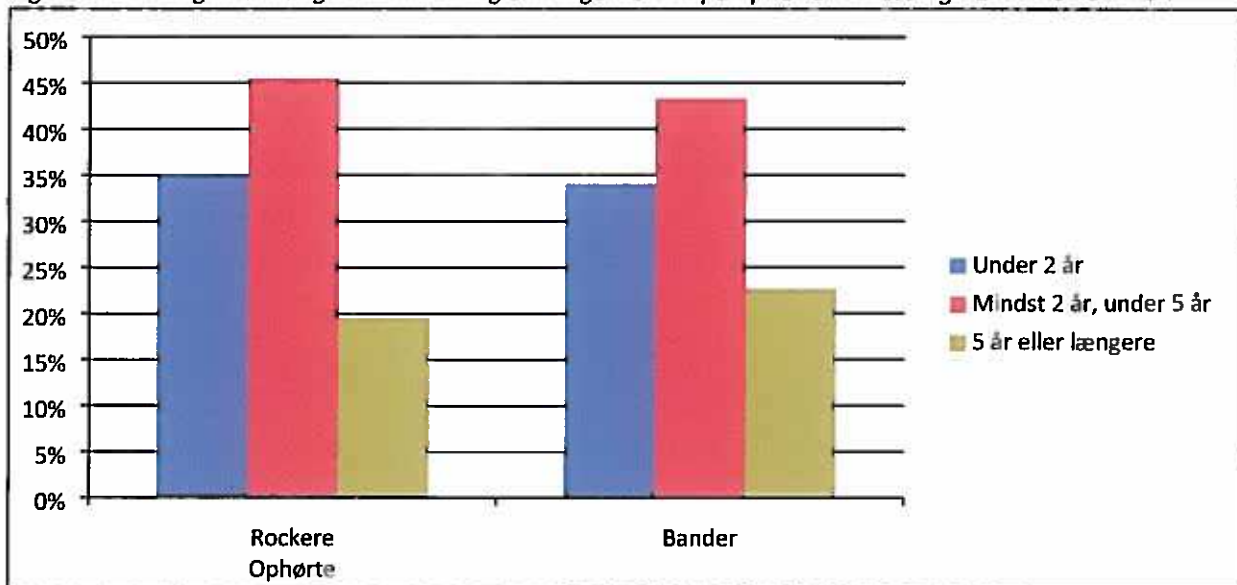

N=2.560, figuren inkluderer forløb med en ukorrekt PED-dato, men ekskluderer forløb med en manglende PED-dato.

Figuren viser, at der blandt de ophørte forløb som rockere og bandemedlemmer ikke er speciel stor forskel i fordelingen af, hvor langvarige medlemskaberne har været. For begge grupper har godt en tredjedel været registreret i under to år, knap halvdelen været registreret i mellem to og fem år, og omtrent en femtedel været registreret i 5 år eller mere.

Blandt de ophørte rockere er det især forløb som medlemmer af AK81 og Bandidos' støttegrupper og puppet clubs, der har været relativt kort tid, mens forløb inden for Hells Angels MC har været forholdsvis langvarige. Nogle forløb indledes i puppet clubs og støttegrupper, men fortsætter senere i Hells Angels MC og Bandidos MC. Disse forløb har omtrent samme varighed som forløb, der blev indledt direkte i Hells Angels MC eller Bandidos MC.

Blandt de bandegrupperinger, der er registreret ved udgangen af 2016, er det ikke uventet særligt de tidligere medlemmer af grupperinger, der har eksisteret længe, herunder Loyal to Familia og Bloodz, der har relativt langvarige medlemskaber.

Figur 5 viser udviklingen i varigheden af ophørte forløb, fordelt efter om medlemskabet er afsluttet i 2015 eller 2016. Fra 2015 til 2016 er der sket et fald i den gennemsnitlige varighed af de medlemskaber, der afsluttes. Dette fald vedrører både rockere og bandemedlemmer, men særligt sidstnævnt-



te. Der er altså tale om, at de, der ophører med at være registrerede, gennemsnitligt set gør det hurtigere end tidligere.

For bandernes vedkommende kan udviklingen skyldes, at en række grupperinger nedlægges i 2016, og at såvel erfarne som helt nye medlemmer derfor ophører med at være registrerede. Forskellen kan dog også i nogen grad skyldes, at Forskningskontoret i 2016 har modtaget oplysninger fra PED med kortere mellemrum. Dette bevirker, at ophørstidspunktet for medlemskab af monitorerede rocker- og bandegrupperinger kan bestemmes mere præcist.

Figur 5. Gennemsnitligt antal år som PED-registreret, fordelt på ophørte rockere og bandemedlemmer samt ophørsår.

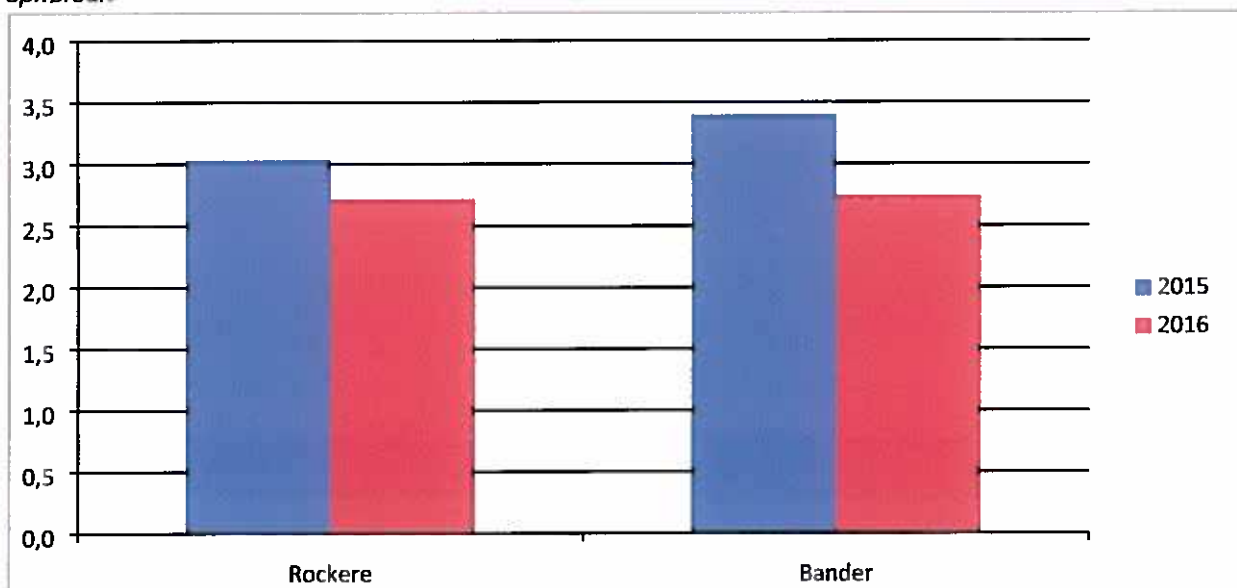

N=951

Figur 6 nedenfor viser, at der blandt de rockere og bandemedlemmer, der var aktive ved udgangen af 2016, er en stor spredning i, hvor længe de har været registreret indtil nu. Det er således knap halvdelen af de aktive rockere, der har været registreret i mindst fem år, mens dette kun gælder en tiendedel af bandemedlemmerne. Omvendt har over halvdelen af de aktive bandemedlemmer været registreret i mindre end to år. For rockerne ligger denne andel på lige godt en fjerdedel.

Figur 6. Fordelingen af varighed af PED-registreringer fordelt på aktive rockere og bandemedlemmer

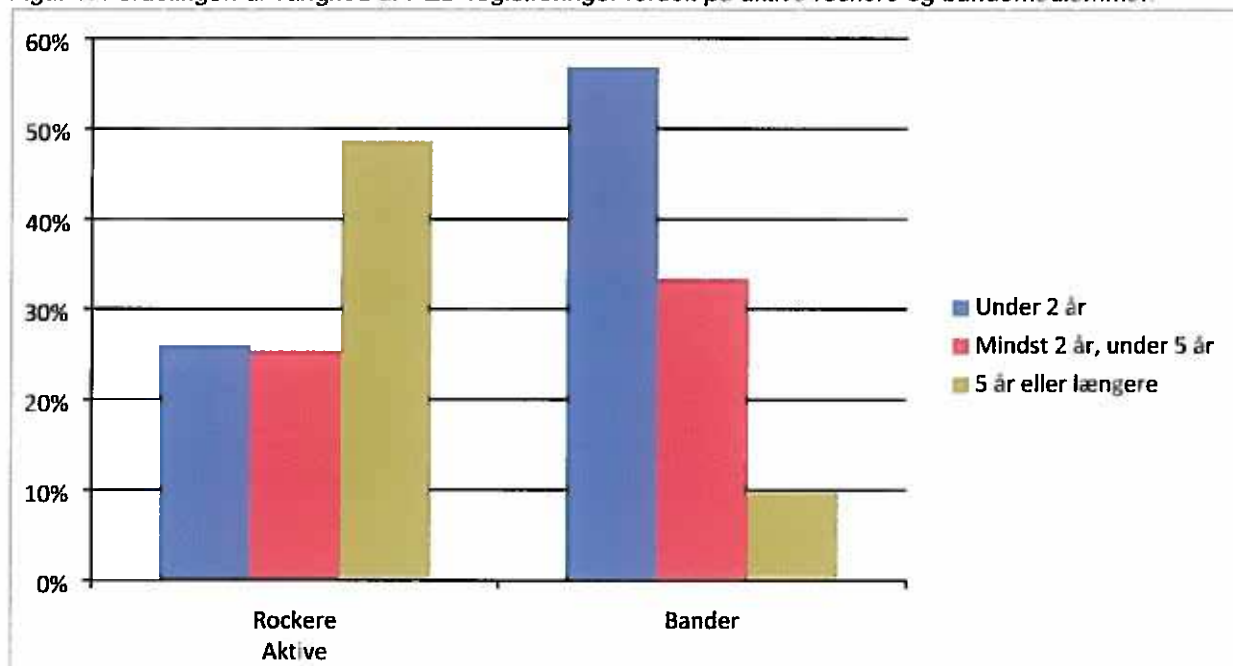

N=1.257, figuren inkluderer forløb med en ukorrekt PED-dato, men ekskluderer forløb med en manglende PED-dato.

Figur 7 viser udviklingen i den gennemsnitlige hidtidige varighed af registreringen hos de rockere og bandemedlemmer, der er registreret som aktive i de enkelte udtræk. Figuren viser, at forskellen mellem den foreløbige varighed af henholdsvis rockernes og bandemedlemmernes registreringer har været voksende.

For rockernes vedkommende er der sket en stigning, så de ved udgangen af 2016 gennemsnitligt har været registreret godt syv måneder længere, end det var tilfældet i august 2015. For bandemedlemmerne gør det modsatte sig gældende, idet de nuværende bandemedlemmer har været registreret knap otte måneder kortere end de, der var registrerede i august 2015. Over det sidste halvandet år har der altså været en udvikling i retning af, at rockergrupperingerne overordnet set udgøres af mere stabile medlemmer end tidligere, mens det modsatte gør sig gældende i banderne.

Figur 7: Gennemsnitlig væghed af medlemskab på udtrækstidspunktet for aktive rockere og bandemedlemmer.

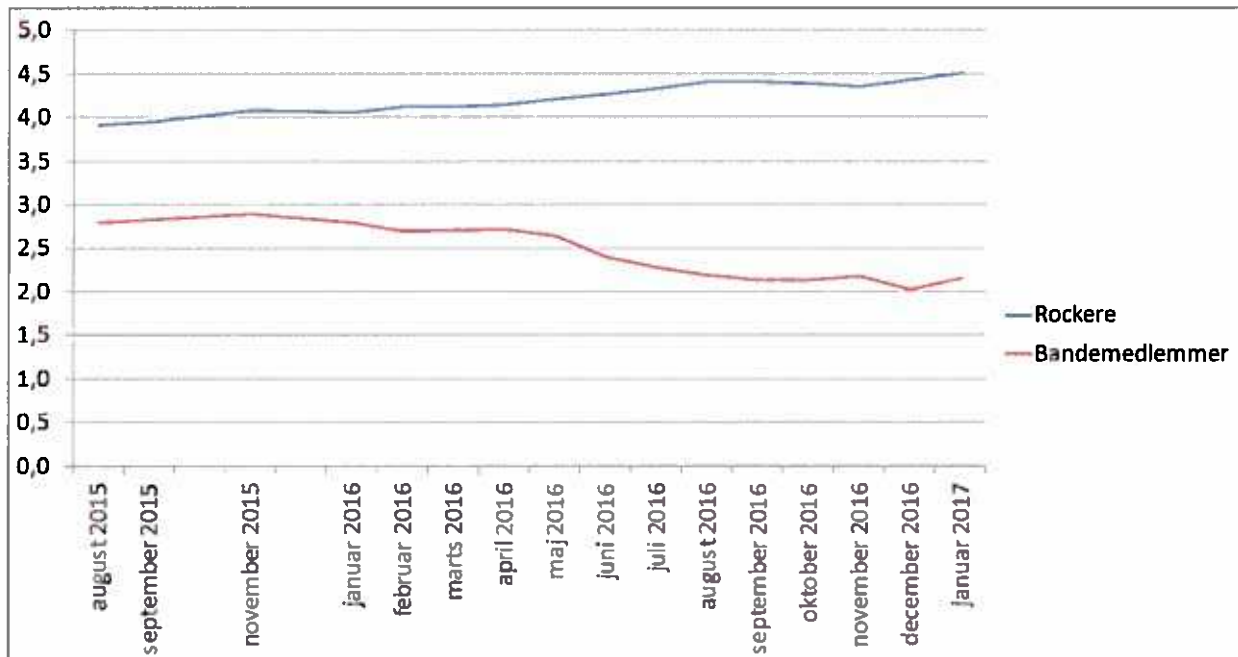

N=19.469, tabellen er eksklusive personer med en ukorrekt eller manglende PED-dato.

En af de forskelle, der er mellem de henholdsvis kort- og langvarige forløb, vedrører gennemsnitsalderen på registreringstidspunktet. Personer, der har afsluttet forløb som rocker inden for to år efter registreringstidspunktet, var i gennemsnit 28,1 år, da de blev registreret. De personer, der har haft forløb, som er blevet afsluttet efter mindst 5 års medlemskab, var i gennemsnit godt tre år ældre på registreringstidspunktet. Blandt rockerne er det altså dem, der i en relativt ung alder er kommet ind i miljøet, som først forlader det. Dette kan forklares med, at den største udskiftning i rockermiljøet sker blandt medlemmer af puppet clubs samt i de rockergupperinger, der ikke er Hells Angels MC eller Bandidos MC.

For bandemedlemmerne forholder det sig modsat, idet de personer, hvis forløb er registreret som afsluttet efter mindre end to års medlemskab, var knap 24 år, da de blev registreret. De personer, der først har afsluttet deres medlemskab efter mindst 5 år var gennemsnitligt omtrent et år yngre på registreringstidspunktet. Det vil sige, at det er dem, der i en relativt set sen alder bliver medlemmer, som forlader miljøet først. Gennemsnitsalderen ved registrering er dog både blandt ophørte og aktive medlemmer langt lavere for bandemedlemmerne end for rockerne, uanset varigheden af registreringerne.

Tabel 4: Gennemsnitsalder på registreringstidspunkt for nu ophørte medlemmer fordelt efter varighed af registrering i PED og rocker-/bandetilhørsforhold

	Rockere	Bandemedlemmer
Under 2 år	28,1	23,9
Mindst 2 år, under 5 år	29,1	23,6
5 år eller højere	31,3	22,9

N=2.464, tabellen er eksklusive personer med en ukorrekt eller manglende PED-dato.

Vedrørende varigheden af registreringer kan det afslutningsvis nævnes, at den gennemsnitlige tid som rocker-/bandemedlem er meget længere end den, der er fundet i amerikanske studier af *street gangs* (Maxson 2011). Medlemskab af størstedelen af sådanne gadebander varer typisk mindre end to år (Decker et al. 2013). Forskellen er ikke så overraskende i betragtning af, at gadebander består af langt yngre medlemmer – hovedsageligt teenagere – hvis kriminelle aktiviteter er mindre omfattende og mindre organiserede.

## 2.5. Genregistrerede rockere og bandemedlemmer

Det sker i alt 241 gange, at en person, hvis forløb som registreret rocker eller bandemedlem er ophørt, på ny bliver registreret i et forløb. De 241 genregistreringer vedrører 227 personer, idet 12 personer genregistreres to gange mens én person registreres tre gange. Rockerne vender typisk tilbage til samme miljø, idet de i 84 pct. af tilfældene bliver genregistreret som rockere. Blandt bandemedlemmerne er det 76 pct., der vender tilbage til en bande, mens de resterende skifter fra bandemiljøet til rockermiljøet, jf. tabel 5.

Tabel 5: Genregistreringer i nye forløb fordelt efter tidligere og senere gruppetilhørsforhold (pct.).

Tidligere registrering		Senere registrering		
		Rocker	Bandemedlem	I alt
Rocker	Antal	119	23	142
	Andel	84 %	16 %	100 %
Bandemedlem	Antal	24	75	99
	Andel	24 %	76 %	100 %

N=241

De fleste rockere, der genregistreres, vender tilbage til samme overordnede gruppering. Det sker således i knap to tredjedele af tilfældene, at personer, der tidligere har været registreret som medlemmer af Hells Angels eller Bandidos, herunder *puppet clubs* og støttegrupper, genregistreres som medlemmer af samme hovedgruppering. Godt en femtedel af de genregistrerede rockere skifter til en anden rockergruppe, mens knap en sjettedel bliver medlem af en bande. Blandt tidligere bandemedlemmer er det en tredjedel af de genregistrerede, der vender tilbage til samme gruppe, mens 42 pct. bliver medlemmer af en anden bandegruppering, og de resterende 24 pct. slutter sig til en rockergruppe.

Af tabel 6 fremgår den tid, der i gennemsnit går fra, at en persons forløb som registreret rocker eller bandemedlem ophører, til personen på ny registreres. Da den præcise ophørsdato er ukendt, er det datoen midt mellem den seneste dato som henholdsvis registreret og ikke registreret, der er

anvendt.<sup>6</sup> Beregningen viser, at rockere, der midlertidigt ophører med at være registreret i PED, i gennemsnit genregistreres inden for et år, hvis de efterfølgende registreres som rockere, mens varigheden er lidt længere, hvis de genregistreres som bandemedlemmer. For bandemedlemmerne er der tale om en lidt længere pause, idet der går knapt halvandet år, såfremt de genregistreres som bandemedlemmer, og knap 21 måneder, hvis genregistreringen er som rockere.

*Tabel 6: Varighed mellem ophørt forløb og genregistrering i nyt forløb, fordelt efter tidligere og senere gruppetilhørsforhold.*

Tidligere registrering	Senere registrering	
	Rocker	Bandemedlem
Rocker	11,8 måneder (max. 18,8 mdr., n=115)	14,2 måneder (max. 19,2 mdr., n=24)
Bandemedlem	20,6 måneder (max. 31,0 mdr., n=22)	17,2 måneder (max. 24,4 mdr., n=72)

N=233, tabellen er eksklusive personer med en manglende PED-dato ved genregistreringen.

## 2.6. Skift mellem rocker- og bandegrupperinger

En del personer indleder forløb i nye grupperinger, uden at deres forløb i en anden gruppering forinden er ophørt i PED-registeret. Der kan i alt observeres 247 sådanne gruppeskift i undersøgelsesperioden, hvoraf de 113 kan karakteriseres som kollektive skift, i og med at fire eller flere personer samtidigt skifter fra én gruppering til en anden. Det skete for eksempel, da Loyal to Familia blev dannet i 2012, idet grupperingen er sammensat af bandemedlemmer fra Blågårds Plads, Tingbjerg- og Roskildegruppen, og det skete, da en stor del af medlemmerne af VHK (Værebros Hårde Kerne) i 2013 tilsluttede sig Satudah.

Blandt de personer, der skifter gruppering, skifter langt de fleste kun én gang. 27 personer foretager to skift, og to personer foretager tre skift. Det er hyppigst dem, der starter som bandemedlemmer, som skifter mellem grupperinger. De bliver oftest medlemmer af andre bander, men det sker også relativt hyppigt, at de bliver medlemmer af rockergrupper. Rockerne skifter ret sjældent gruppering, og når de gør det, er det hovedsageligt til andre rockergrupperinger.

*Tabel 7: Antal skift mellem grupperinger fordelt efter tidligere og senere gruppetilhørsforhold.*

Tidligere registrering		Senere registrering		
		Rocker	Bandemedlem	I alt
Rocker	Antal	60	14	74
	Andel	83 %	17 %	100 %
Bandemedlem	Antal	54	119	173
	Andel	34 %	66 %	100 %

N=247

<sup>6</sup> Den maksimale, teoretiske varighed er også anført i tabellen. Denne tager udgangspunkt i, at ophørsdatoen er sammenfaldende med datoen for det sidste dataudtræk, som personen optræder i. Det er dog højst usandsynligt, at afregistreringerne alle er foretaget umiddelbart inden dataudtrækkene er sendt til Justitsministeriets Forskningskontor, hvorfor det er mere rimeligt at tage udgangspunkt i et tidspunkt midt imellem.

Gruppeskift omfatter ikke bevægelser *internt* i samme rockermiljø. Det kan observeres, at det lidt flere end 100 gange i undersøgelsesperioden er sket, at medlemsforløb, der indledes i rockernes *puppet clubs* og støttegrupper senere overgår til Hells Angels MC eller Bandidos MC. Langt størstedelen af disse bevægelser er sket før dataudtrækket i oktober 2013, hvorefter flowet fra rockernes *puppet clubs* og støttegrupper ind i Hells Angels MC og Bandidos MC er mindsket betydeligt.

## **2.7. Flowet i rocker- og bandemiljøerne**

I figur 8 er flowet i rocker- og bandemiljøerne illustreret. Som det fremgår af figuren, var der ved undersøgelsesperiodens start i juni 2009 registreret 754 rockere og 392 bandemedlemmer. Ved næste udtrækstidspunkt i oktober 2012 var gruppetilhørsforholdet uforandret for 412 af rockerne og 116 af bandemedlemmerne, mens henholdsvis 342 og 276 ikke længere var registreret som medlemmer. Til gengæld var der registreret 639 nye rockere og 397 nye bandemedlemmer. Dertil kommer de genregistrerede og dem, der har skiftet gruppering. Fra juni 2009 til oktober 2012 blev 36 af disse registreret som rockere og 9 blev registreret som bandemedlemmer. I oktober 2012 var der således registreret i alt 1087 rockere og 522 bandemedlemmer. Resten af figuren skal læses på tilsvarende vis.

Figur 8. Flowet i rocker- og bandemiljøerne, juni 2009 til januar 2017, del 1 af 2.

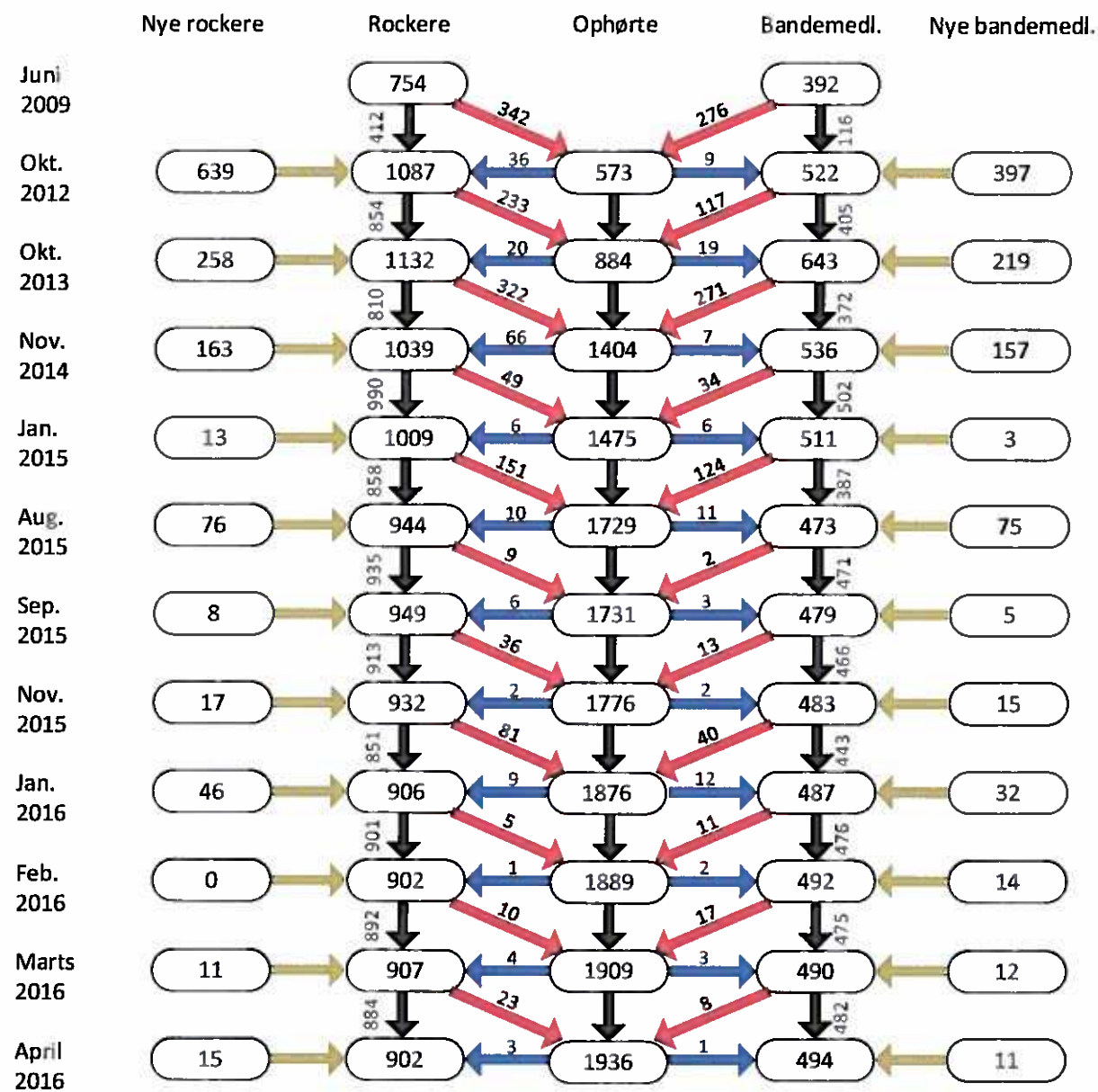

Figur 8. Flowet i rocker- og bandemiljøerne, juni 2009 til januar 2017, del 2 af 2.

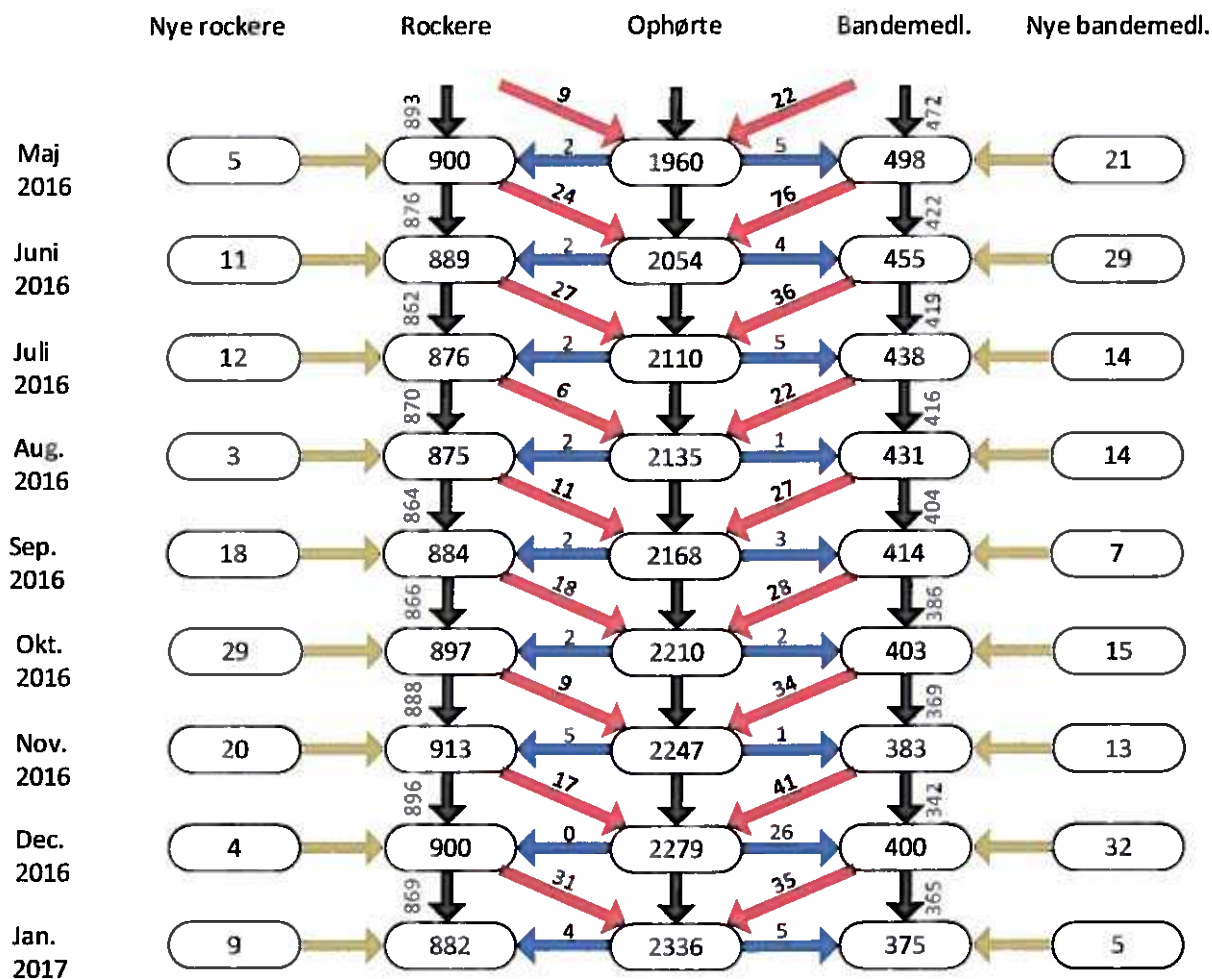

Gennemstrømningen af rockere og bandemedlemmer synes relativt stor i de første dataudtræk sammenlignet med de senere, hvilket hænger sammen med, at der i begyndelsen af undersøgelsesperioden var længere tid mellem udtrækkene. Det er imidlertid interessant at undersøge, om gennemstrømningen af medlemmer er mere eller mindre intens over tid. Figur 9 viser det gennemsnitlige antal daglige ny- og genregistreringer sammenlignet med afregistreringer for rockere og bandemedlemmer i henholdsvis de sidste måneder af 2015 og hele 2016.<sup>7</sup>

Figur 9. Det gennemsnitlige daglige flow ind og ud af rocker-/bandemiljøerne fordelt på årstal. August til december 2015 og 2016.

<sup>7</sup> Det er ikke hensigtsmæssigt at sammenligne flowet længere tilbage, idet evt. forskelle i flowet vil kunne skyldes, at Forskningskontoret tidligere har modtaget udtrækkene fra PED med ujævne og lange mellemrum. Dette kan medføre, at ganske kortvarige medlemskaber ikke vil indgå datamaterialet i den første del af observationsperioden. Justitsministeriets Forskningskontor har modtaget data fra PED i august, september og november 2015 samt månedligt siden januar 2016, hvorfor problemet i denne periode vil være minimalt.



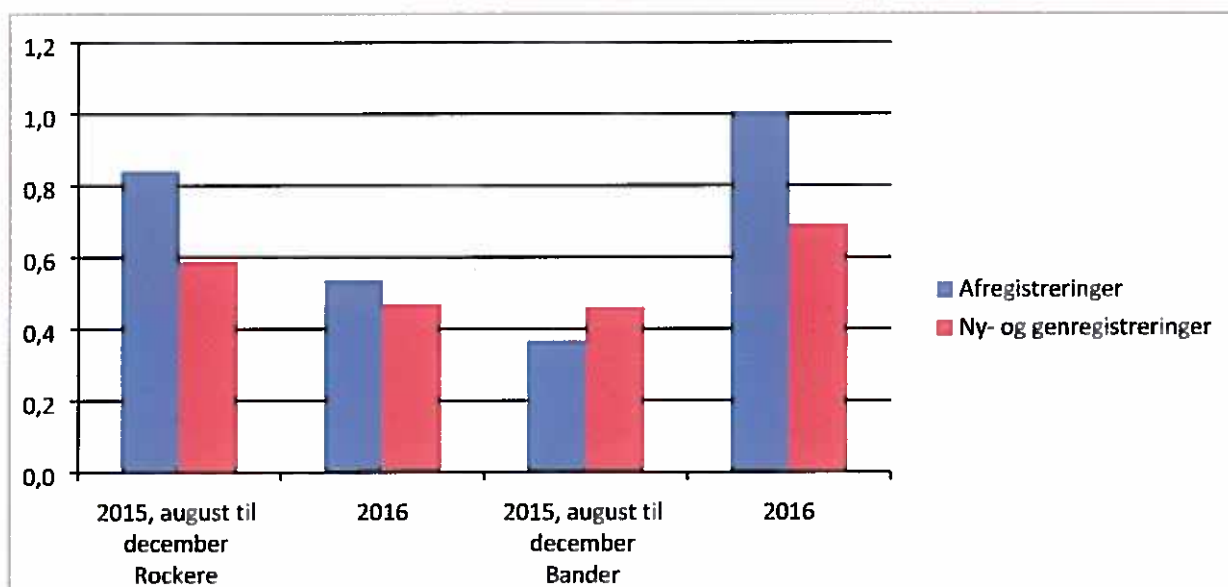

N=1.296

Figuren viser, at der for rockernes vedkommende var et relativt kraftigt fald i antallet af afregistreringer pr. dag og et mindre fald i antallet af ny- og genregistreringer pr. dag, når de sidste måneder af 2015 sammenlignes med 2016. For bandemedlemmerne forholder det sig omvendt, idet det daglige antal afregistreringer steg kraftigt, mens antallet af ny- og genregistreringer pr. dag også øges i perioden. Det store antal afregistreringer inden for banderne skyldes i høj grad mængden af afsluttede forløb i de grupperinger, der nedlægges, ligesom en del af ny- og genregistreringerne skyldes oprettelsen af nye grupperinger.

Samlet kan det siges, at flowet i medlemmer i 2016 har været betydeligt kraftigere i banderne end blandt rockerne. Dette er særligt bemærkelsesværdigt givet, at rockergrupperingerne udgør mere end to tredjedele af de registrerede, jf. tabel 1.

## 2.8. Flowet i rocker- og bandemiljøerne for personer registreret i 2009

For bedre at kunne følge, hvordan populationen af rockere og bandemedlemmer udvikler sig i et længere perspektiv, illustrerer figur 10 flowet i miljøerne for alene de personer, der var registreret pr. juni 2009. Det er en mindre del af de personer, der i juni 2009 var registreret som bandemedlemmerne, der fortsat var registreret ved udgangen af 2016, da det drejer sig om 7 pct. af mod 38 pct. af rockerne.

Figur 10: Flowet i rocker- og bandemiljøerne for personer registreret i 2009, del 1 af 2.

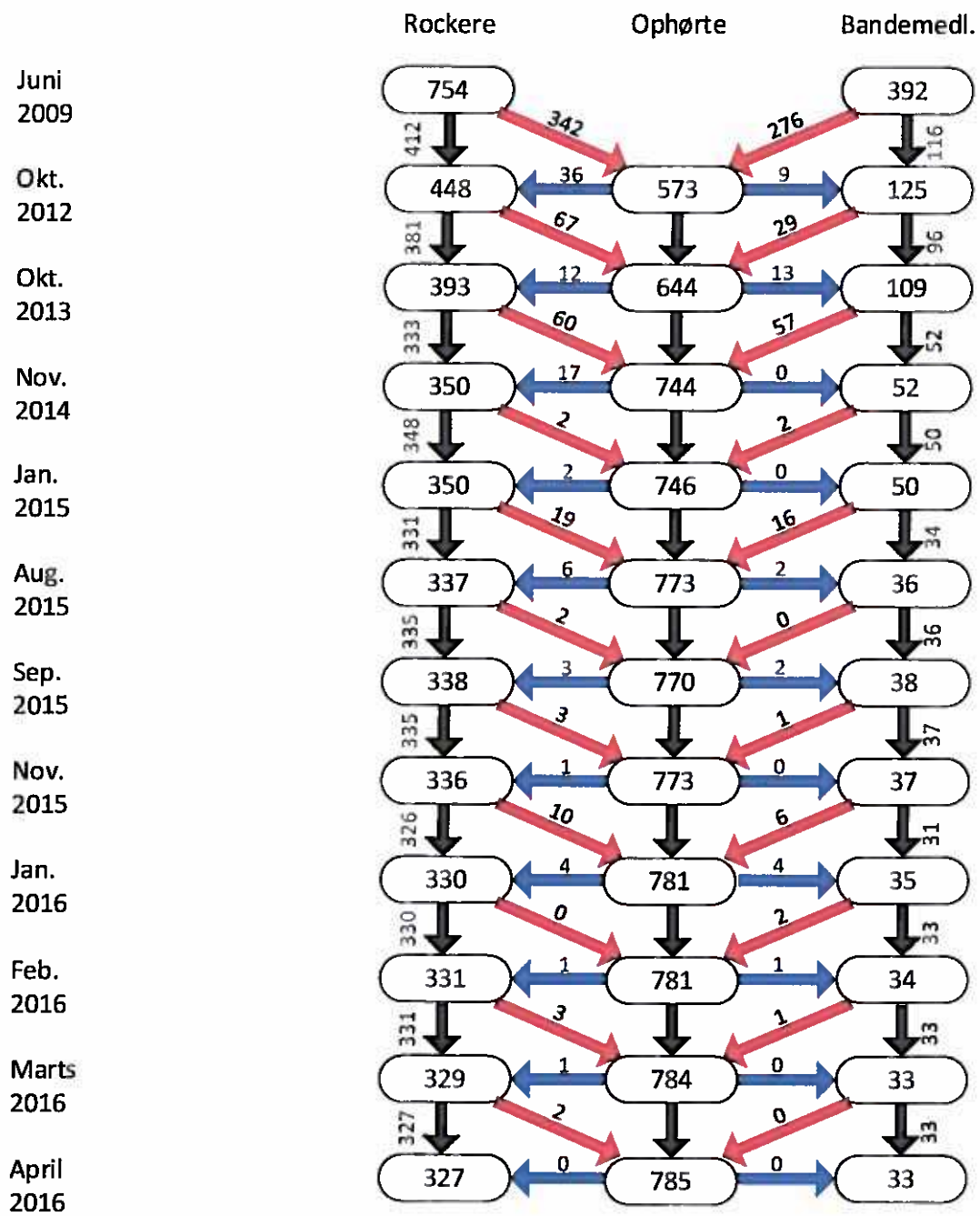

Figur 10: Flowet i rocker- og bandemiljøerne for personer registreret i 2009, del 2 af 2.

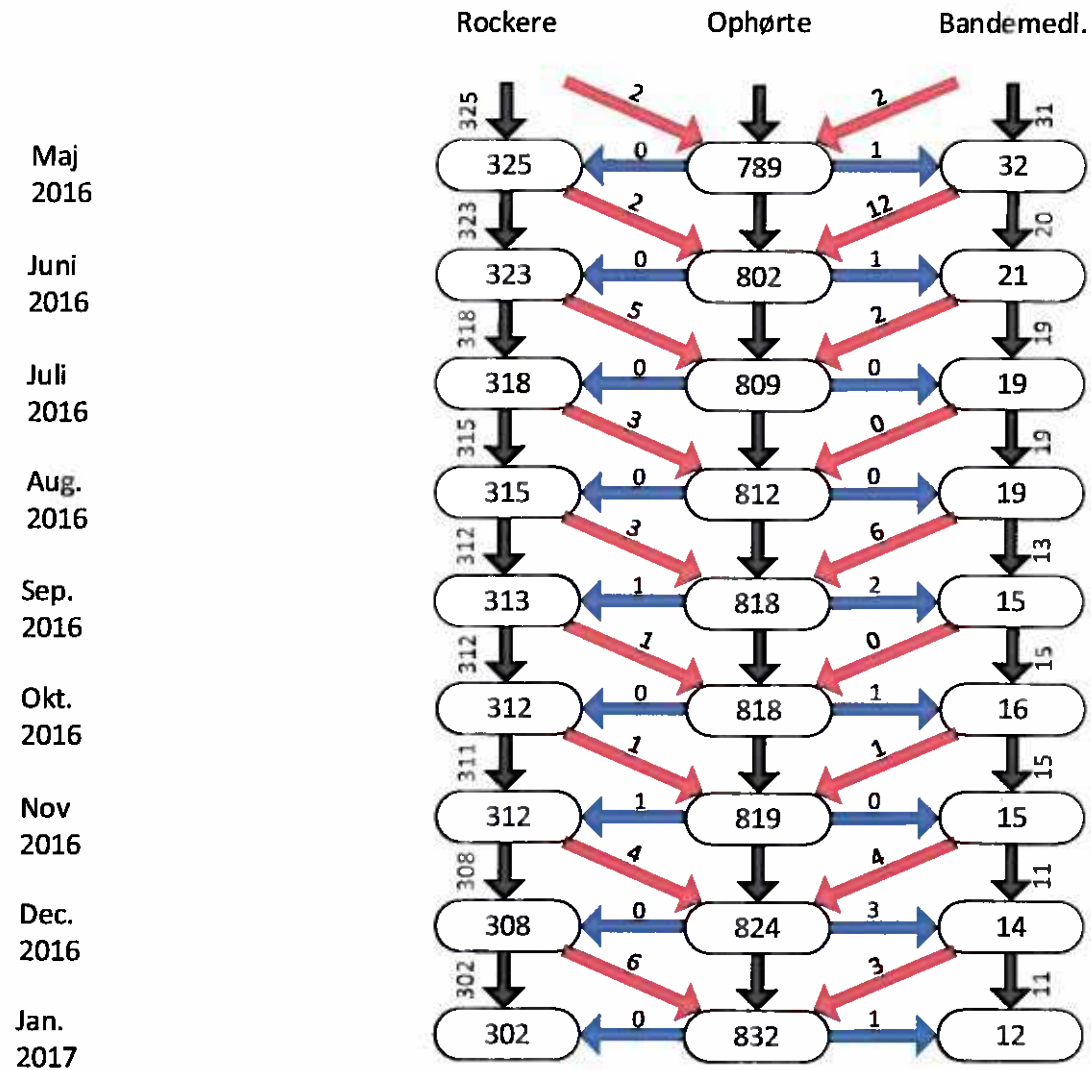

Det er kun 12 ud af de i alt 1146 oprindelige personer, der var registreret som bandemedlemmer ved seneste måling, mens det blandt rockerne var 302. Langt størstedelen – knap to tredjedele – ophørte med at være registreret inden november 2014. Godt en tredjedel ( $n=126$ ) af de rockere og bandemedlemmer, der var registreret i 2009, og som stadig var det i januar 2017, blev registreret inden juli 2001, jf. afsnit 1.1. De personer, der var registreret i 2009 og fortsat er det, har kun ganske sjældent forladt rocker-/bandemiljøerne for en periode. 286 af de 754 personer, der i 2009 var registrerede som rockere, indgik ved udgangen af 2016 fortsat i PED, hvilket svarer til 38 pct. Af disse var to personer registreret som bandemedlemmer. Af de 392 oprindelige bandemedlemmer var 28 fortsat registreret ved udgangen af 2016, hvilket svarer til 7 pct., men 18 af disse personer tilhørte ved udgangen af 2016 rockergrupperinger.

## 2.9. Aktive og ophørte forløb som rockere og bandemedlemmer

På baggrund af ovenstående analyser er det muligt at sammenfatte resultaterne ved at se på, hvor mange af de rockere og bandemedlemmer, der optræder i dataudtrækket fra juni 2009, som stadig var registreret 1. januar 2017, og tilsvarende for medlemsforløb registreret senere hen. Af tabel 9 fremgår fordelingen af aktive og ophørte rockere og bandemedlemmer i undersøgelsesperioden. En person kan indgå flere gange, hvis vedkommende har flere forløb som registreret.

Tabel 9. Andel aktive og ophørte forløb som rocker og bandemedlem, juni 2009 til januar 2017.

	Oprindelige		Nytilkomne		I alt
	Aktive	Ophørte	Aktive	Ophørte	
Rockere	12 %	22 %	27 %	40 %	100 %
Bandemedlemmer	0,3 %	24 %	24 %	51 %	100 %
Alle (%)	7 %	23 %	26 %	44 %	100 %
Alle (N)	268	878	989	1.699	3.834

N=3.834

Tabellen tydeliggør, at der er et stort flow i rocker-/bandemiljøerne. I de godt syv år, undersøgelsen dækker, er det mindre end hvert fjortende af forløbene, der har været alle årene<sup>8</sup>. Stort set ingen bandemedlemmer har været registreret kontinuert i hele perioden. Den relativt lille andel skyldes, at mange medlemmer har forladt grupperingerne, men i høj grad også, at der er kommet mange nye til. De nytilkomne udgør 70 pct. af alle de forløb, der er registreret i perioden. Det er samtidig kun godt en tredjedel af de nytilkomne, der fortsat var aktive ved udgangen af 2016.

Set i forhold til antallet af personer, der forlader rocker-/bandemiljøerne, er det relativt få, der vender tilbage igen, jf. afsnit 2.5. På trods af det store flow ud af grupperingerne, må rocker- og bandemiljøerne fortsat anses for at være ganske attraktive – i hvert fald for en periode. Selv om antallet af registrerede med tiden er mindsket, forekommer det ikke specielt vanskeligt for grupperingerne at tiltrække nye medlemmer.

Sammenlignes rocker- og bandemiljøerne er stabiliteten størst blandt rockerne. Det gælder først og fremmest i Hells Angels MC, dernæst i Bandidos MC, eftersom mere end fire femtedele af de oprindelige og fortsat aktive rockere og bandemedlemmer tilhører én af disse grupper. Det samme gælder dog langt fra for rockergruppernes puppet clubs og Bandidos' støttegrupper, hvor gennemstrømningen af medlemmer er stor. For så vidt angår banderne, er stabiliteten relativt lav, hvilket antageligt hænger sammen med, at mange af disse grupperinger er dannet i den undersøgte periode.

---

<sup>8</sup> Forskellen mellem de 268 forløb i tabel 9, der hører under oprindeligt registrerede og fortsat aktive, og de 314 personer fra figur 10, der optræder både i første og seneste dataudtræk, skyldes, at nogle af personerne har skiftet gruppering eller har været ude af miljøet i en periode for derefter at blive genregistreret, hvorfor de ikke er registreret med ét kontinuert forløb hele perioden igennem.

Der findes således særligt i rockermiljøet en fast kerne af personer, der har været i miljøet længe. Det er en lille gruppe i det store billede, men den spiller antageligt en vigtig rolle.

## LITTERATUR

- Decker, S. H., C. Melde & D. C. Pyrooz (2013): What Do We Know About Gangs and Gang Members and Where Do We Go From Here? *Justice Quarterly*, vol. 30, s. 369–402.
- Fischer, S., J. Frederiksen & M. H. Jensen (2010): *Bandekrig*.
- Klement, C. (2016a): Crime prevalence and frequency among Danish outlaw bikers. *Journal of Scandinavian Studies in Criminology and Crime Prevention*, vol. 17, s. 131-149.
- Klement, C. (2016b): Outlaw biker affiliations and criminal involvement *European Journal of Criminology*, vol. 13, s. 19.
- Klement, C. & B. Kyvsgaard (2014): *Flowet i rocker/bandemiljøerne*. Justitsministeriets Forskningskontor.
- Klement, C., B. Kyvsgaard & A.-J. B. Pedersen (2010): *Rockere, bander og risikofaktorer*. Justitsministeriets Forskningskontor og Rigspolitiet.
- Klement, C. & M. L. Pedersen (2013): *Rockere og bandemedlemmers kriminelle karrierer og netværk i ungdommen*. Justitsministeriets Forskningskontor.
- Krohn, M. D., J. T. Ward, T. P. Thornberry, A. J. Lizotte & R. Chu (2011): The cascading effect of adolescent gang involvement across the life course. *Criminology*, vol. 49, s. 991-1027.
- Lindstad, J. M. (2012): *Undersøgelse af rockere og bandemedlemmers opvækstforhold. 2. rapport om banderekutteringsprojektet*. Justitsministeriets Forskningskontor.
- Maxson, C. (2011): Street Gangs. I Wilson, J. Q. & J. Petersilia (ed.): *Crime and Public Policy*. Oxford University Press, New York, s. 158-182.
- Pedersen, M. L. (2014a): *Exit-indsatser for rockere og bandemedlemmer: En kortlægning af tiltag under rammemodellen*. Justitsministeriets Forskningskontor.
- Pedersen, M. L. (2014b): *Veje ind i og veje ud af rocker- og bandemiljøer: En interviewundersøgelse*. Justitsministeriets Forskningskontor.
- Pedersen, M. L. (2015): *Exit-forløb med rockere og bandemedlemmer. Aftaler om exit under rammemodellen. 1. delrapport*. Justitsministeriets Forskningskontor.
- Pedersen, M. L. (2016): *Exit-forløb med rockere og bandemedlemmer. Aftaler om exit under rammemodellen. 2. delrapport*. Justitsministeriets Forskningskontor.
- Pedersen, M. L. & J. M. Lindstad (2011): *Første led i fødekæden? En undersøgelse af børn og unge i kriminelle grupper*. Justitsministeriets Forskningskontor.
- Pedersen, M. L. & M. Ø. Ribe (2016): *Flowet i rocker/bandemiljøerne*. Justitsministeriets Forskningskontor.
- Pyrooz, D. C., G. Sweeten & A. R. Piquero (2012): Continuity and Change in Gang Membership and Gang Embeddedness. *Journal of Research in Crime and Delinquency*, vol. 50, s. 239-271.
- Rigspolitiet (2009): *Statusrapport for 2008 om kriminalitet forøvet af rockere og bander*. Rigspolitiet.
- Rigspolitiet (2010): *Rockere og bander 2009*. Rigspolitiet.
- Rigspolitiet (2012): *Rockere og bander 2011*. Rigspolitiet.
- Rigspolitiet (2013): *Rockere og bander 2012*. Rigspolitiet.
- Rigspolitiet (2014): *Rockere og bander 2013*. Rigspolitiet.
- Rigspolitiet (2016): *Rockere og bander 2015*. Rigspolitiet.
- Rigspolitiet (2017): *Rockere og bander 2016*. Rigspolitiet.